



Alternators, Starters & Parts

**Dlaczego
warto wybrać
produkty
AS-PL?**

Zapraszamy do zapoznania się z interaktywną prezentacją AS-PL

Misja Spółki

"Dostarczanie najwyższej jakości produktów dostosowanych do oczekiwań rynku przy wykorzystaniu nowoczesnych technologii."

Menu wyboru

- kontakt
- zalety
- regeneracja
- oferta

Mocne strony

Produkty	Lider	32 lata
NAJWYŻSZEJ JAKOŚCI	W BRANŻY	DOŚWIADCZENIA

Oddziały AS-PL

POLSKA

20 000 m²
powierzchni magazynowej

21 000	15 600	89 700
MIEŚC PALETOWYCH	REALIZOWANYCH ZAMÓWIEŃ MIESIĘCZNE	PAKOWANYCH POZYCJI DZIENNE

Standardy

Jesteśmy liderem w branży alternatorów i rozruszników. Zobacz co stoi za tym stwierdzeniem.

Platforma zakupowa

NOWOCZESNA PLATFORMA ZAKUPÓWA

Katalogi, certyfikaty i organizacje

działania

Kliknij po więcej informacji

Misja Spółki

"Dostarczanie najwyższej jakości produktów dostosowanych do oczekiwań rynku przy wykorzystaniu nowoczesnych technologii."

Produkty	Lider	32 lata
NAJWYŻSZEJ JAKOŚCI	W BRANŻY	DOŚWIADCZENIA

Mocne strony



POLSKA

Siedziba Spółki
AS-PL Sp. z o.o.
ul. Michoří 32
80-716 Gdańsk
info@as-pl.com
+48 58 304 12 85

Dział Handlowy
AS-PL Sp. z o.o.
Parlament Park Gdańsk IV,
ul. Elągowska 130 / Budynek nr 2
80-718 Gdańsk
sales@as-pl.com
+48 58 304 12 85

Zakład Produkcyjny
AS-PL Sp. z o.o.
ul. Skowronka 53
83-240 Lubichowo

Oddziały AS-PL



20 000 m²
powierzchni magazynowej

21 000	15 600	89 700
MIEJSC PALETOWYCH	REALIZOWANYCH ZAMÓWIEŃ MIESIĘCZNIE	PAKOWANYCH POZYCJI DZIENNE

Możliwości magazynowe



AS
Alternators, Starters & Parts

Jesteśmy liderem
w branży alternatorów
i rozruszników.
Zobacz co stoi za tym
stwierdzeniem.

Standardy



**NOWOCZESNA PLATFORMA
ZAKUPOWA**

Sklep internetowy z możliwością
zamawiania 24/7 posiadający
wiele innowacyjnych udogodnień
dla kupujących.

Platforma zakupowa



Alternators, Starters & Parts

TecDoc
DATA SUPPLIER

MAM AutoCat v8

TUV Rheinland
ISO 9001:2015

ELECTROLOG
electrolog

Produkty AS-PL są obecne
w prestiżowych katalogach

Katalogi, certyfikaty i organizacje



Produkty

**NAJWYŻSZEJ
JAKOŚCI**

Lider

W BRANŻY

32 lata

DOŚWIADCZENIA



POLSKA

Siedziba Spółki

AS-PL Sp. z o.o.
ul. Michałki 32
80-716 Gdańsk

info@as-pl.com
+48 58 304 12 85

Dział Handlowy

AS-PL Sp. z o.o.
Panattoni Park Gdańsk IV,
ul. Elbląska 130 / Budynek nr 2
80-718 Gdańsk

sales@as-pl.com
+48 58 304 12 85

Zakład Produkcyjny

AS-PL Sp. z o.o.
ul. Słoneczna 53
83-240 Lubichowo



WIELKA BRYTANIA

AS-PL UK Ltd.

Mersey Reach Logistics Park
Galgate Drive, UNIT 6A
L30 6AD Netherton, Bootle
Liverpool

uk@as-pl.com
+44 07748103736



WŁOCHY

AS-PL ITALIA S.R.L.

Via Cavalieri del Lavoro 2/6
10024 Moncalieri (TO)
Italy

italia@as-pl.com

+39 347 444 2462

+39 011 198 00533



HISZPANIA

AS-PL ELECTRICOS ROTATIVOS S.L.

Carrer del Fuster 24
46988 Paterna, Valencia
Spain

espana@as-pl.com

+34 962 196 701

+34 619 960 026

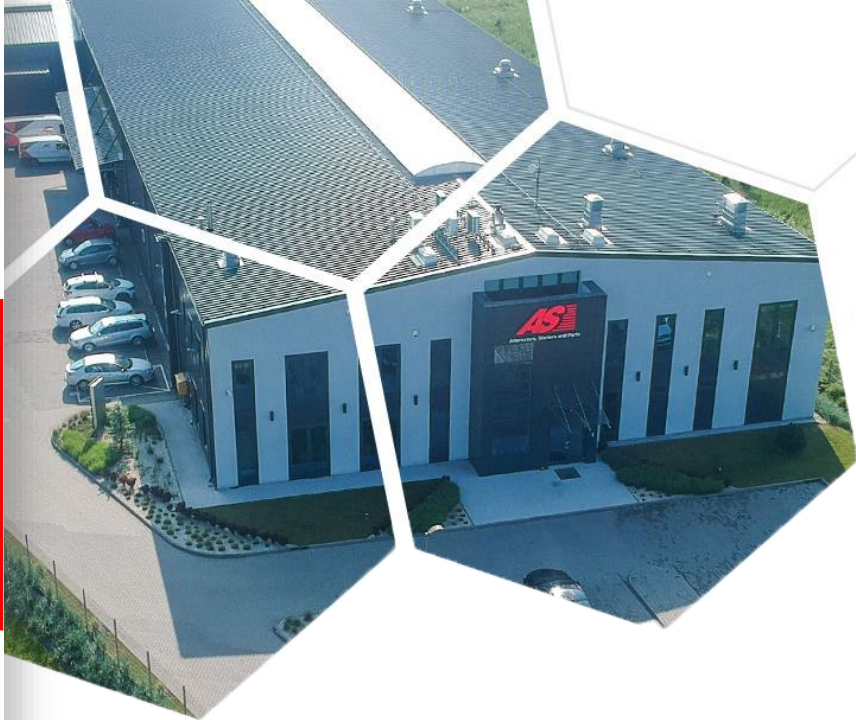

20 000 m²
powierzchni magazynowej

21 000

MIEJSC
PALETOWYCH

15 600

REALIZOWANYCH
ZAMÓWIENI MIESIĘCZNIE

89 700

PAKOWANYCH
POZYCJI DZIENNE



**Jesteśmy liderem
w branży alternatorów
i rozruszników.
Zobacz co stoi za tym
stwierdzeniem.**



WYSOKA JAKOŚĆ

Wszystkie produkty są wytwarzane z najlepszych materiałów i montowane w Zakładzie Produkcyjnym firmy. Zanim trafią do klienta, są poddawane skrupulatnym testom na wielu etapach produkcji.

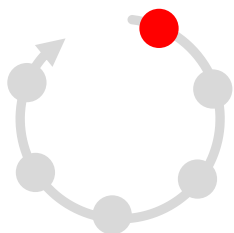

DOSTĘPNOŚĆ PRODUKTÓW

Blisko **30 000** pozycji
asortymentowych dostępnych
w kilku magazynach
i odpowiadających im **1 000 000**
numerów referencyjnych.

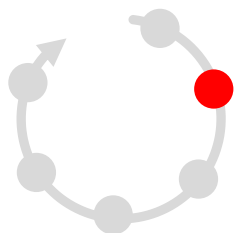

PRODUKTY Z UE

Wyroby w 100% produkowane,
montowane i testowane
w Zakładzie Produkcyjnym
zlokalizowanym w sercu
Unii Europejskiej.

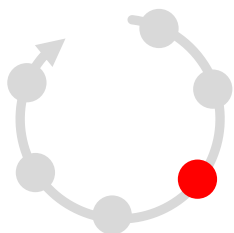

ZGRANY ZESPÓŁ

Ponad **400** wysoko
wykwalifikowanych
pracowników w kilku
oddziałach.

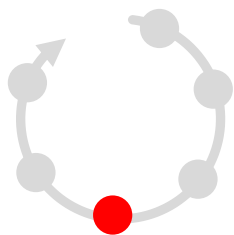

DUŻY WYBÓR

W ofercie znajdują się części oryginalne i zamienniki marki własnej „**AS**” w atrakcyjnych cenach. Katalog produktów stale powiększa się o kolejne nowości.

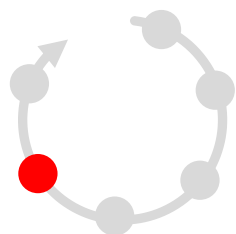

NAJLEPSZA OBSŁUGA

Obsługa klienta na najwyższym światowym poziomie, otwarta na klienta, pomocna, szybko odpowiadająca na zapytania.

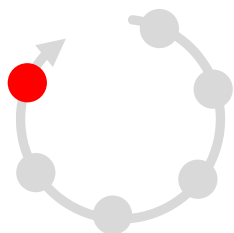

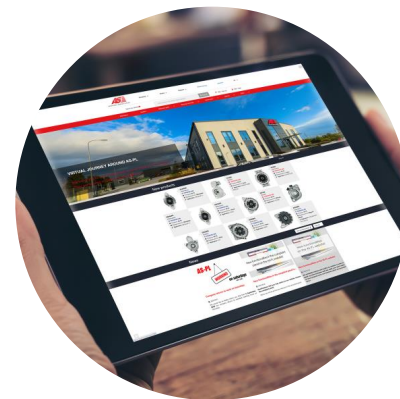

NOWOCZESNA PLATFORMA ZAKUPOWA

Sklep internetowy z możliwością
zamawiania 24/7 posiadający
wiele innowacyjnych udogodnień
dla kupujących.





BEZ LOGOWANIA

Możliwość wyszukiwania i przeglądania produktów bez potrzeby logowania się.

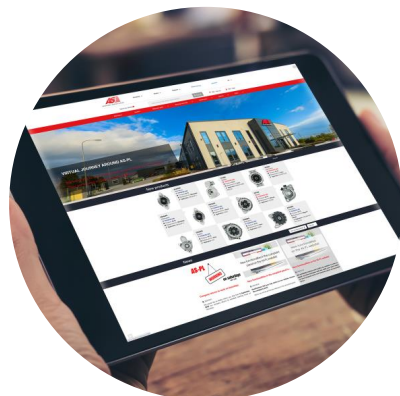

ROZBUDOWANY KATALOG

Przejrzysty, profesjonalny i szczegółowy katalog na stronie as-pl.com, dostępny w licznych wersjach językowych.



APLIKACJA MOBILNA



Aplikacja do pobrania w sklepach





INFORMACJE I FILTRY

Przejrzyste informacje o produktach na stronie www, zapis do pliku PDF, zaawansowane filtry wyszukiwania produktów.

AS

Generators, Starters & Parts

ELECTROLOG

electrolog

**TUV Rheinland
ISO 9001:2015**



MAM AutoCat v8



**TecDoc
DATA SUPPLIER**



Produkty **AS-PL** są obecne
w prestiżowych katalogach

Jesteśmy również członkiem organizacji takich jak:

SDCM



STOWARZYSZENIE
DYSTRYBUTORÓW
I PRODUCENTÓW
CZĘŚCI
MOTORYZACYJNYCH



CLEPA
European Association of Automotive Suppliers

IAAF



APRA



CO ZNAJDUJE SIĘ W OFERCIE?

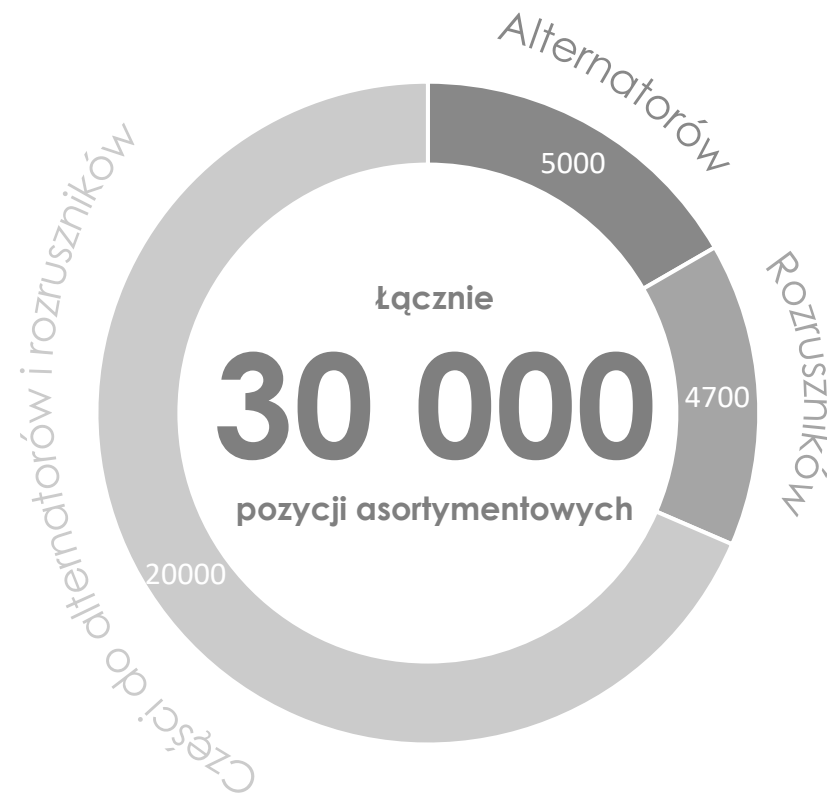

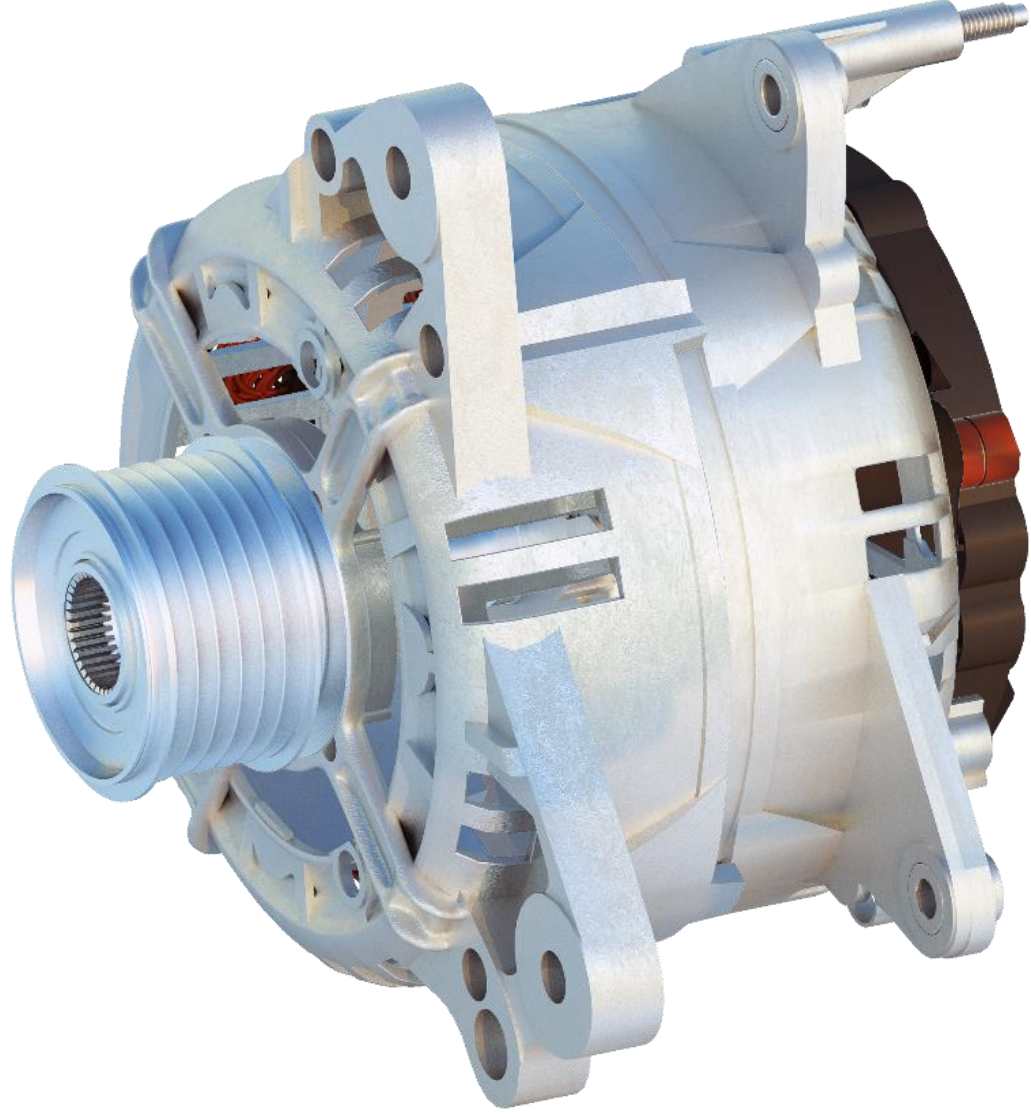

ALTERNATORY

ALTERNATOR

AS-PL posiada **ponad 5 000** typów alternatorów, przeznaczonych do:

- samochodów osobowych,
- ciężarowych,
- maszyn rolniczych,
- jednostek pływających,
- motocykli
- maszyn przemysłowych.

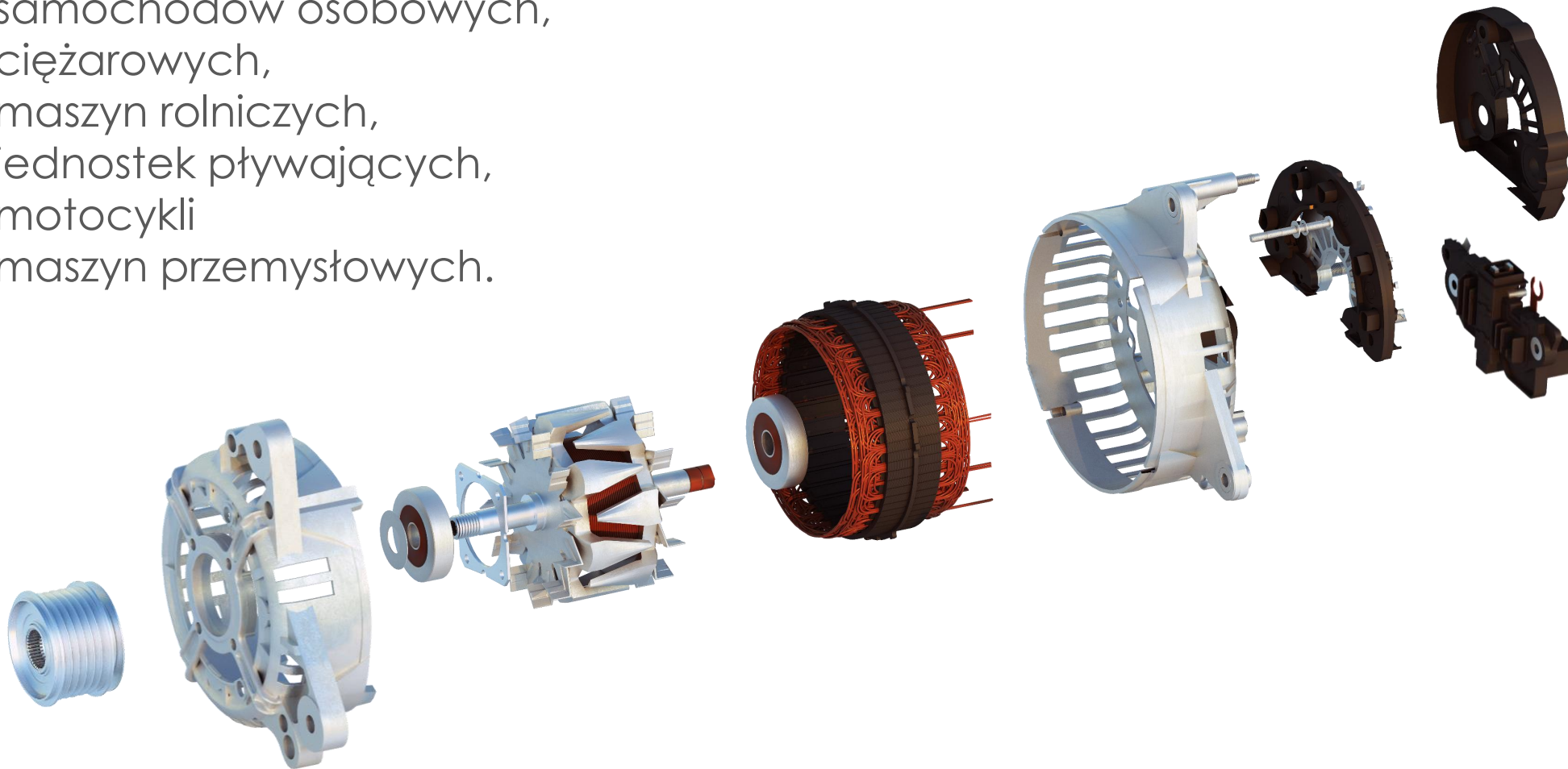

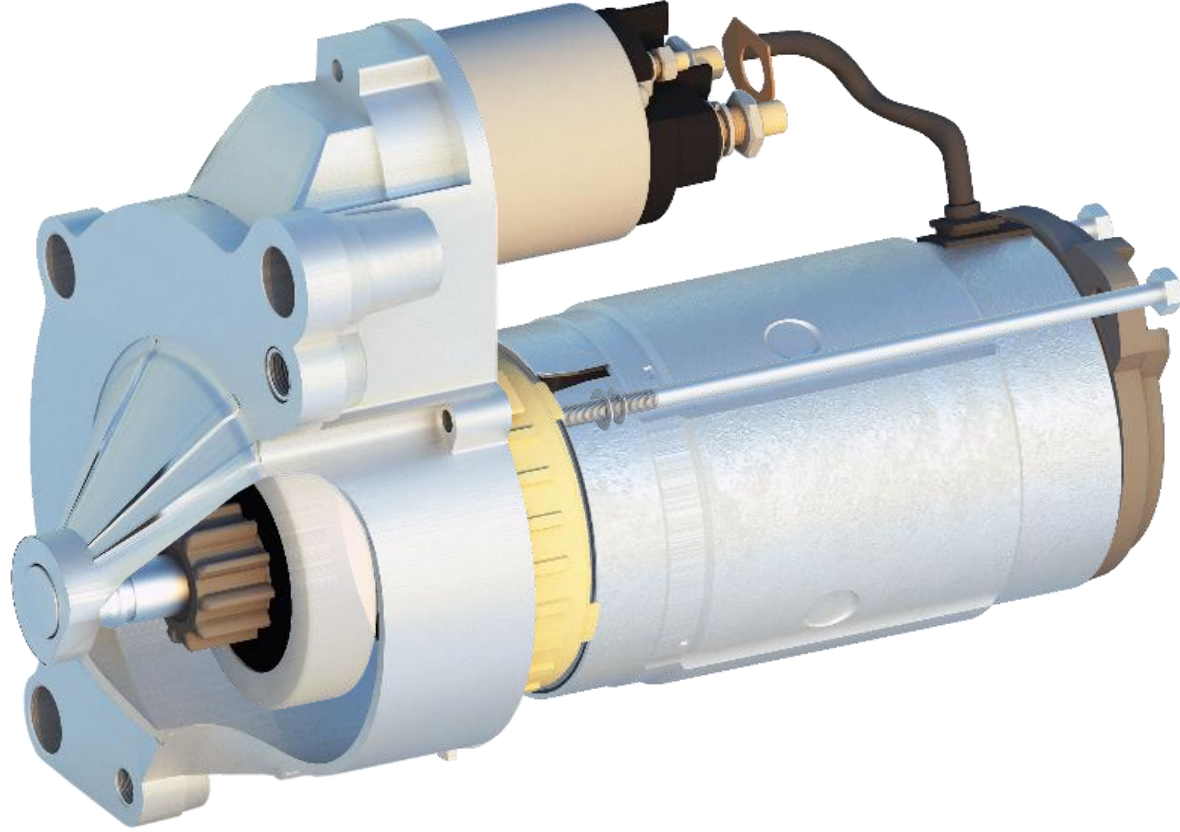

ROZRUSZNIKI

ROZRUSZNIK

AS-PL posiada **ponad 4 700** typów rozruszników, przeznaczonych do:

- samochodów osobowych,
- ciężarowych,
- maszyn rolniczych,
- jednostek pływających,
- motocykli
- maszyn przemysłowych.

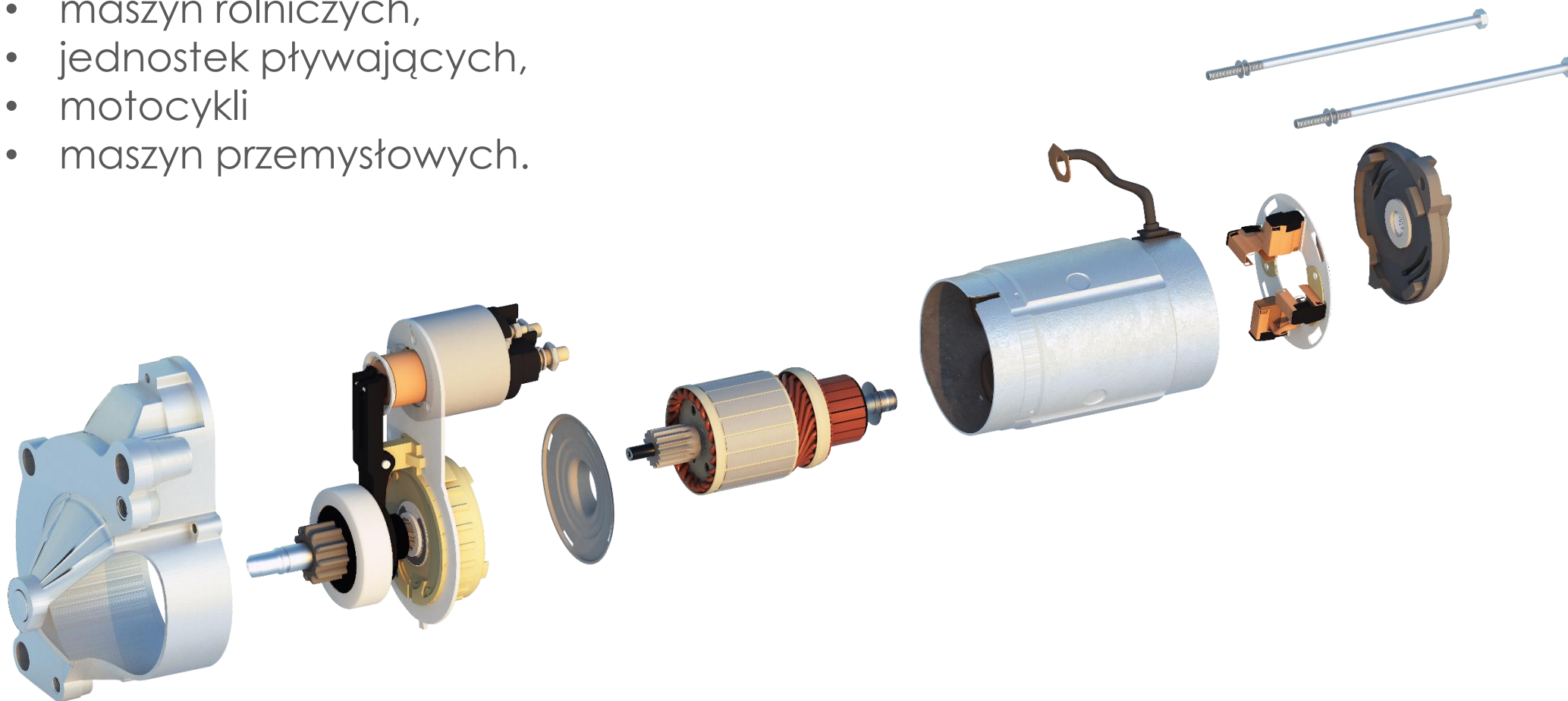

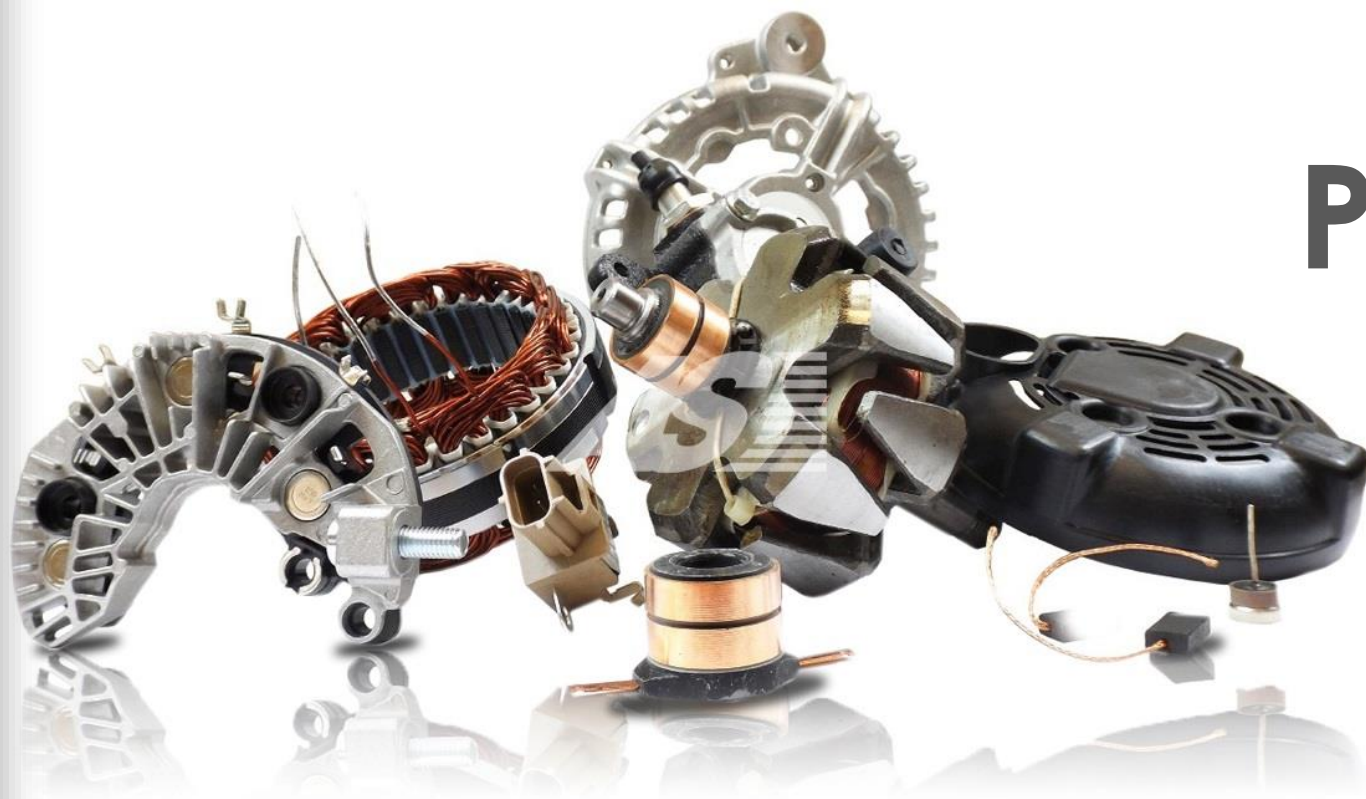

CZĘŚCI PODZESPOŁY



CZĘŚCI I PODZESPOŁY

AS-PL posiada **ponad 20 000** części oraz podzespołów. Są to m.in.:

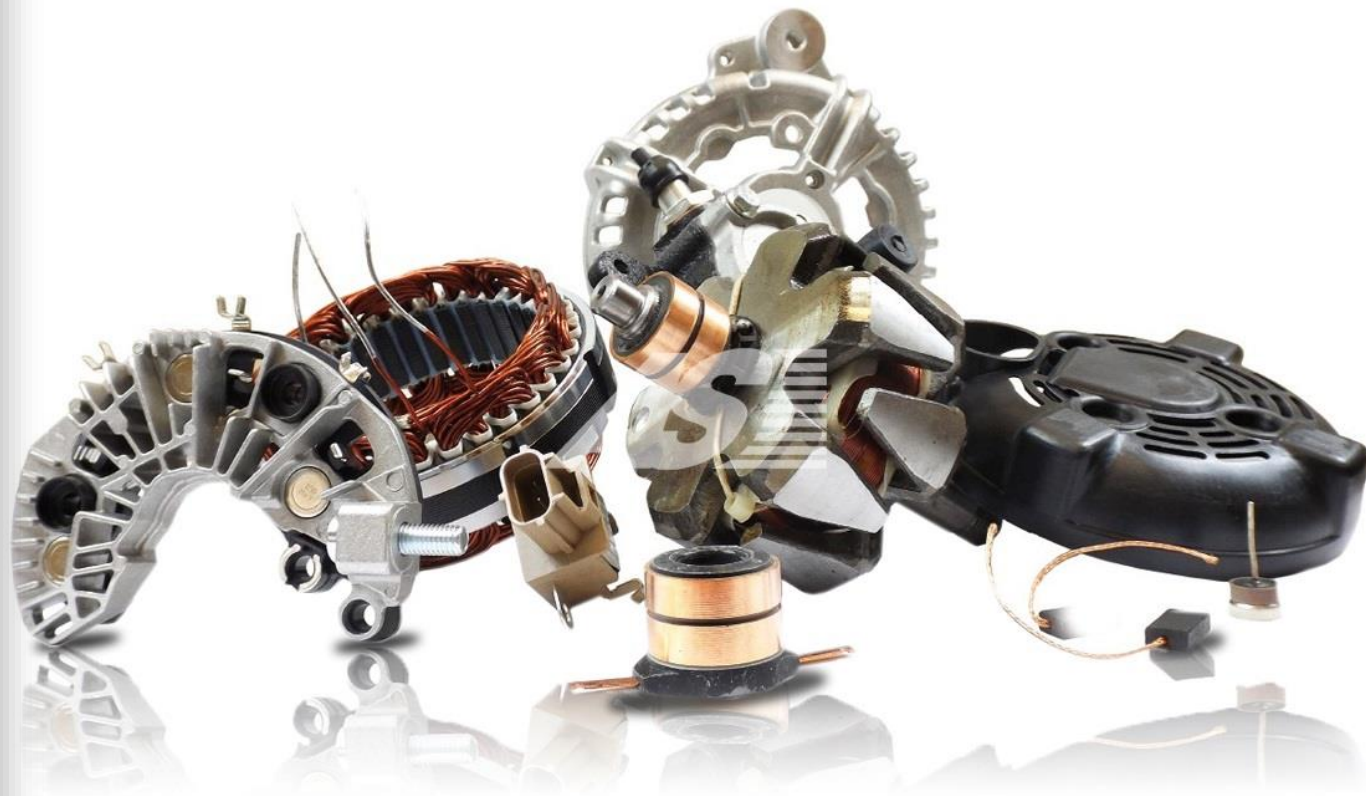

- ✓ części do alternatora,
- ✓ części do rozrusznika,
- ✓ łożyska i uszczelniacze,
- ✓ podzespoły do układu zapłonowego,
- ✓ inne (maszyny i części, uszczelki, zimmeringi, oringi, szczotki, itd.).



oferta

działania

regeneracja

zalety

kontakt



URZĄDZENIA DIAGNOSTYCZNE I INNE



oferta

URZĄDZENIA DIAGNOSTYCZNE I INNE



W ofercie znajdują się **urządzenia diagnostyczne**, **maszyny** (ręczne zgrzewarki punktowe, wysokiej mocy lutownice bezołowiowe, śrutownice do czyszczenia elementów met.) i **części eksploatacyjne** oraz **silniki prądu stałego**.





Premium Line



Standard Line



Economy Line

LINIE PRODUKTOWE



oferta

91 % oferty stanowią produkty marki własnej **AS**

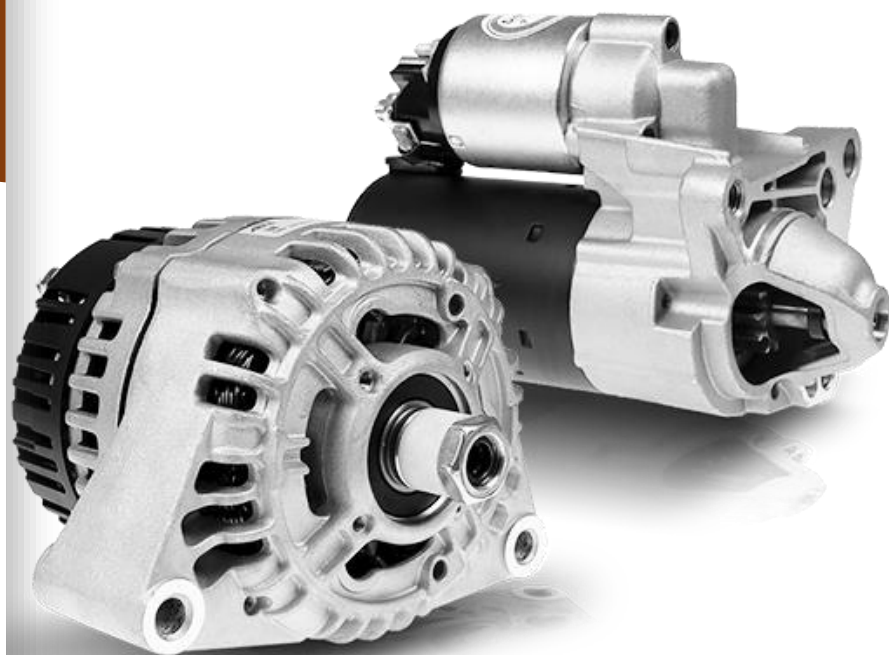

Premium Line - propozycja skierowana dla Klientów poszukujących najwyższej jakości wyrobów. Składają się na nią zarówno produkty pochodzące od światowej klasy producentów OEM (Original Equipment Manufacturer), jak i wyselekcjonowane produkty marki AS.



Standard Line - wiodąca linia produktowa marki AS, dedykowana dla Klientów szukających wysokiej jakości, niezawodności oraz konkurencyjnych cen.



Economy Line - linia produktów skierowana dla osób poszukujących jakości za rozsądną cenę.



oferta

działania

regeneracja

zalety

kontakt

DLACZEGO WYBIERAĆ PRODUKTY REGENEROWANE?

JAK ODNALEŹĆ

Produkty regenerowane w platformie zakupowej AS-PL posiadają literę „R” na końcu numeru.



SELEKCJA

Procesowi są poddawane tylko wyselekcjonowane rdzenie, które spełniają określone normy i wymagania.



DROBIAZGOWA WERYFIKACJA

Wszystkie produkty rozkładane są na części i każda z nich podlega szczegółowej weryfikacji. Nieprzydatne podzespoły są utylizowane w sposób ekologiczny.



ALTERNATYWA KOSZTOWA

Produkty regenerowane to atrakcyjna kosztowo alternatywa dla zakupu nowych części.



ZUŻYTE JAK NOWE

Wszystkie zużyte części wymieniane są na nowe. Ponadto łożyska czy szczotki są wymieniane zawsze, bez względu na ich stan.



100% PEWNOŚCI

Produkt, który nie przejdzie testu końcowego, nie trafia do sprzedaży tylko do dalszej weryfikacji i odnalezienia problemu oraz jego usunięcia.

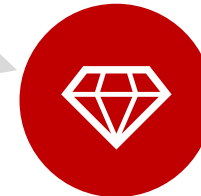

USZLACHTNIENIE I LAKIEROWANIE

Podzespoły przechodzą przez szereg procesów, mających na celu ich odnowienie i zabezpieczenie.



WYSOKIE STANDARDY

Obowiązują takie same standardy, jak przy montażu nowego alternatora czy rozrusznika w fabryce OEM.



TEST KOŃCOWY

Proces wieńczy test końcowy, którego wynik jest dostarczany klientowi wraz z produktem.



KOMPLETACJA

Złożenie produktu w całość z części zregenerowanych i nowych. Produkt przechodzi wtedy kolejne testy.



oferta

działania

zalety

kontakt

ZALETY TECHNICZNE

100% PRZETESTOWANYCH PRODUKTÓW

Wszystkie produkty przechodzą restrykcyjne testy zanim trafią do klienta. W ciągu miesiąca wykonuje się 75 tys. testów.

NAJWYŻSZE WYMAGANIA

Produkty spełniają najwyższe wymagania w zakresie montażu oraz parametrów technicznych.

NOWOCZESNY PARK MASZYNOWY

Zakład Produkcyjny wyposażony jest w profesjonalne maszyny m.in. marki D&V Electronics oraz własne innowacyjne rozwiązania.

ELIMINOWANIE AWARII

Wszystkie skrupulatnie wykonywane testy w AS-PL pozwalają wyeliminować część przyszłych potencjalnych awarii.

JAK OEM

Produkt zregenerowany w Zakładzie Produkcyjnym AS-PL nie odbiega właściwościami od jego odpowiednika OEM (Original Equipment Manufacturer).

TYLKO 0,75% REKLAMACJI

Tyle stanowi wartość reklamacji do wartości wszystkich sprzedanych przez rok produktów.

W JEDNYM MIEJSCU

Wszystkie procedury związane z procesem reklamacji przeprowadzane są w miejscu wytworzenia produktów.

DROBIAZGOWA WERYFIKACJA

Wszystkie reklamowane produkty poddawane są szczegółowym testom. Jeśli produkt uzyska wynik negatywny, to reklamacja zostaje uznana.

CIĄGŁE UDOSKONALANIE

Na podstawie najczęściej występujących przyczyn uznanych reklamacji podejmuje się decyzję o ewentualnych zmianach w procesie produkcyjnym produktu lub o korekcie jego konstrukcji.

ZALETY EKONOMICZNE I EKOLOGICZNE

EKONOMICZNA ALTERNATYWA

Produkty regenerowane są efektywną kosztowo alternatywą dla zakupu nowej części.

BARDZO DUŻO TESTÓW

Szereg testów, jakim poddawane są wszystkie produkty, eliminuje dużą liczbę potencjalnych zwrotów.

ATRAKCYJNE CENY

Wszystkie procesy, optymalizowane tak, aby produkty można było oferować w najlepszych cenach.

PRODUKTY ZABEZPIECZONE

Produkty przed wysyłką do klienta są starannie pakowane oraz odpowiednio zabezpieczone przed uszkodzeniami.

PONAD 80% CZĘŚCI ORYGINALNYCH

Produkty z linii Premium posiadają średnio ponad 80% oryginalnych części.

CENNE ZASOBY

Sposób przeprowadzania regeneracji w AS-PL pozwala zaoszczędzić cenne surowce mineralne oraz prąd i wodę.

MINIMALIZOWANIE ODPADÓW

W procesie regeneracji wykorzystywane jest jak najwięcej części pochodzących z regenerowanego produktu, co wpływa na ich atrakcyjną cenę.



regeneracja

oferta

działania



Alternators, Starters & Parts



Dział Handlowy
Tel. (+48) 58 304 12 85

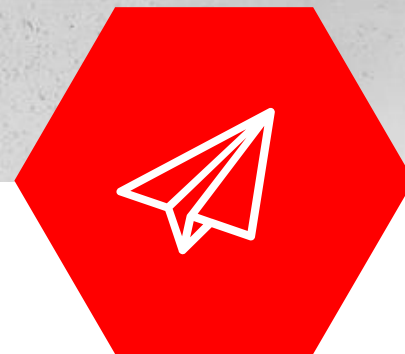

sales@as-pl.com
as-pl.com



zalety

regeneracja

oferta

działania