



Alternators, Starters & Parts

**Perché
scegliere
i prodotti del
marchio AS-PL?**

Vi invitiamo a visualizzare la presentazione interattiva dell'azienda AS-PL

Missione dell'azienda

"Fornire prodotti di altissima qualità a misura delle aspettative del mercato, utilizzando tecnologie moderne."

Prodotti Leader 31 anni
DI ALTISSIMA QUALITÀ | NEL SETTORE | DI ESPERIENZA
Punti di forza

Filiali dell'azienda AS-PL
POLONIA
Filiale della Società AS-PL S.p.A. di viale S. Maria 10, 01-121, 01012, Roma, Italia
Ufficio Commerciale AS-PL S.p.A. di viale S. Maria 10, 01-121, 01012, Roma, Italia
Stabilimento di Produzione AS-PL S.p.A. di viale S. Maria 10, 01-121, 01012, Roma, Italia
Filiali dell'azienda AS-PL

Capacità di stoccaggio
17 000 m² di superficie di magazzino
16 000 SPAZI PER PALLET | 13 000 ORDINI REALIZZATI AL MESE | 74 750 ARTICOLI IMBALLATI AL GIORNO
Capacità di stoccaggio

Standard
Siamo il leader nel settore degli alternatori e dei motori di avviamento. Scopri cosa c'è dietro questa affermazione.
Standard

Piattaforma di acquisto
MODERNA PIATTAFORMA DI ACQUISTO
Nagada online con garanzia di consegna in un solo giorno. Il servizio è gratuito per gli abbonati.
Piattaforma di acquisto

Cataloghi, certificati e organizzazioni
I prodotti AS-PL sono presenti in cataloghi prestigiosi
TecDoc DATA SUPPLIER | MAM AutoCat v8 | TÜV Rheinland ISO 9001:2015 | ERIC EAC
Cataloghi, certificati e organizzazioni

contatti **vantaggi** **rigenerazione** **offerta**

attività

Menu di selezione

Clicca per ulteriori informazioni

Missione dell'azienda

"Fornire prodotti di altissima qualità a misura delle aspettative del mercato, utilizzando tecnologie moderne."

offerta

rigenerazione

vantaggi

contatti



Prodotti	Leader	31 anni
DI ALTISSIMA QUALITÀ	NEL SETTORE	DI ESPERIENZA

Punti di forza



POLONIA

Sede della Società
AS-PL Sp. z o.o.
ul. MICHAŁKI 32
80-716 Gdańsk, Poland
info@as-pl.com
+48 58 304 12 85

Ufficio Commerciale
AS-PL Sp. z o.o.
Paranottni Park Gdańsk IV,
ul. Elżbińska 1307 / Building no. 2
80-718 Gdańsk, Poland
sales@as-pl.com
+48 58 304 12 85

Stabilimento di Produzione
AS-PL Sp. z o.o.
ul. Skowronka 53
83-240 Lubichowo, Poland

Filiali dell'azienda AS-PL



17 000 m²
di superficie di magazzino

16 000	13 000	74 750
SPAZI PER PALLET	ORDINI REALIZZATI AL MESE	ARTICOLI IMBALLATI AL GIORNO

Capacità di stoccaggio



Siamo il leader nel settore degli alternatori e dei motorini di avviamento. Scopri cosa c'è dietro questa affermazione.

Standard



MODERNA PIATTAFORMA DI ACQUISTO

Negozio online con possibilità di ordinare 24 ore su 24, 7 giorni su 7, con molti servizi innovativi per gli acquirenti.

Piattaforma di acquisto



TecDoc DATA SUPPLIER

MAM AutoCat v8

TUV Rheinland ISO 9001:2015

EAC EAC

I prodotti **AS-PL** sono presenti in cataloghi prestigiosi

Cataloghi, certificati e organizzazioni



Prodotti

**DI ALTISSIMA
QUALITÀ**

Leader

NEL SETTORE

32 anni

DI ESPERIENZA



POLONIA

Sede della Società

AS-PL Sp. z o.o.
ul. Michałki 32
80-716 Gdańsk, Poland

info@as-pl.com

+48 58 304 12 85

Ufficio Commerciale

AS-PL Sp. z o.o.
Panattoni Park Gdańsk IV,
ul. Elbląska 130 / Building no. 2
80-718 Gdańsk, Poland

sales@as-pl.com

+48 58 304 12 85

Stabilimento di Produzione

AS-PL Sp. z o.o.
ul. Słoneczna 53
83-240 Lubichowo, Poland



REGNO UNITO

AS-PL UK Ltd.

Mersey Reach Logistics Park
Galgate Drive, UNIT 6A
L30 6AD Netherton, Bootle
Liverpool

uk@as-pl.com
+44 07748103736



ITALIA

AS-PL ITALIA S.R.L.

Via Cavalieri del Lavoro 2/6
10024 Moncalieri (TO)
Italia

italia@as-pl.com

+39 347 444 2462

+39 011 198 00533



SPAGNA

AS-PL ELECTRICOS ROTATIVOS S.L.

Carrer del Fuster 24
46988 Paterna, Valencia
Spain

espana@as-pl.com

+34 962 196 701

+34 619 960 026

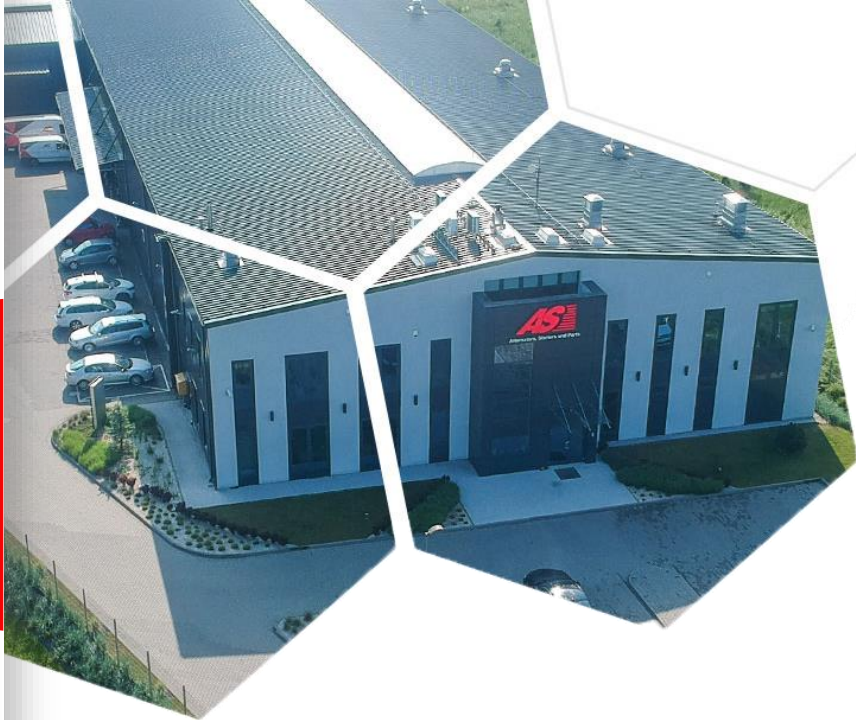

20 000 m²
di superficie di magazzino

21 000

SPAZI
PER PALLET

15 600

ORDINI REALIZZATI
AL MESE

89 700

ARTICOLI IMBALLATI
AL GIORNO



Siamo il leader nel settore degli alternatori e dei motorini di avviamento. Scopri cosa c'è dietro questa affermazione.



ALTA QUALITÀ

Tutti i prodotti sono fabbricati con i migliori materiali e assemblati nello stabilimento produttivo dell'azienda. Prima di giungere al cliente vengono sottoposti a test meticolosi, condotti in numerose fasi della produzione.

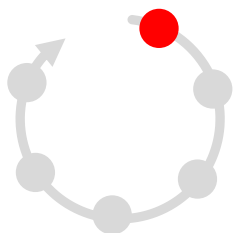

DISPONIBILITÀ DEI PRODOTTI

Oltre **30.000** articoli di
assortimento disponibili in diversi
magazzini e corrispondenti a
1.000.000 voci di catalogo.

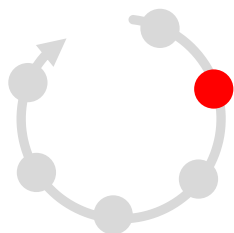

PRODOTTI PROVENIENTI DALL'UE

Prodotti fabbricati, assemblati e testati al 100% presso lo stabilimento produttivo situato nel cuore dell'Unione Europea.

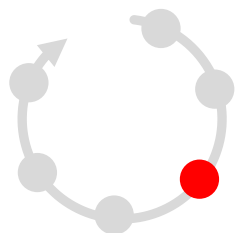

TEAM AFFIATATO

Oltre **400** dipendenti qualificati
impiegati nelle diverse filiali.

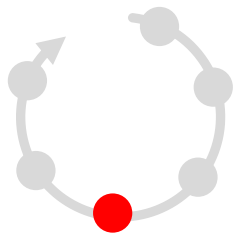

AMPIA SCELTA

L'offerta comprende ricambi originali e ricambi sostitutivi del marchio proprio "**AS**" a prezzi eccezionali. Il catalogo prodotti è in continua espansione con nuovi articoli.

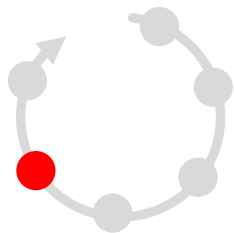

OTTIMA GESTIONE DEI CLIENTI

Servizio di gestione clienti a livello mondiale, aperto alle esigenze dei clienti, disponibile, pronto a rispondere rapidamente alle richieste.

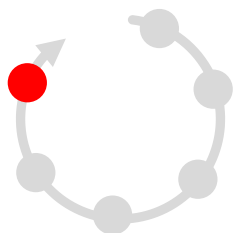



MODERNA PIATTAFORMA DI ACQUISTO

Negozi online con possibilità di ordinare
24 ore su 24, 7 giorni su 7, con molti servizi
innovativi per gli acquirenti.





SENZA LOGIN

«« Possibilità di cercare e sfogliare i prodotti senza dover accedere al sito. »»

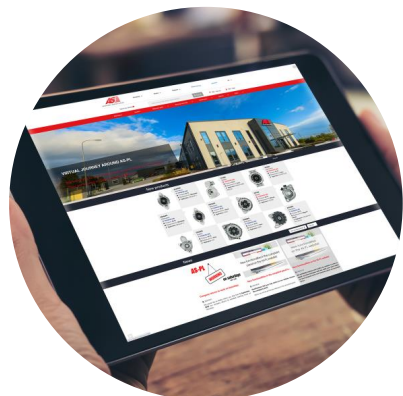

AMPIO CATALOGO

Catalogo trasparente, professionale e
dettagliato disponibile in numerose lingue sul sito
web as-pl.com.

contatti

vantaggi

rigenerazione

offerta

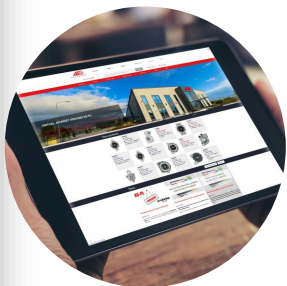

APP MOBILE

App scaricabile





INFORMAZIONI E FILTRI



Informazioni chiare sui prodotti disponibili sul sito web, possibilità di salvataggio delle informazioni in file PDF, filtri avanzati per la ricerca dei prodotti.

AS

Generators, Starters & Parts

ELECTROLOG
electrolog

TUV Rheinland
ISO 9001:2015



MAM AutoCat v8



TecDoc
DATA SUPPLIER



I prodotti **AS-PL** sono presenti
in cataloghi prestigiosi



Siamo inoltre membri di organizzazioni quali:

SDCM



STOWARZYSZENIE
DYSTRYBUTORÓW
I PRODUCENTÓW
CZĘŚCI
MOTORYZACYJNYCH



CLEPA
European Association of Automotive Suppliers

IAAF



APRA



COSA TROVERAI NELL'OFFERTA?

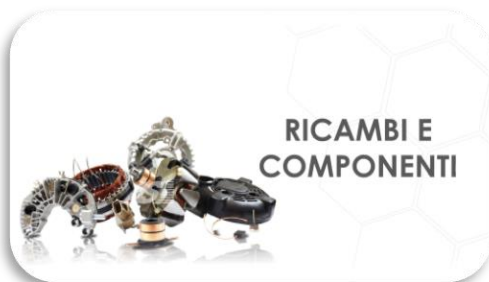

offerta

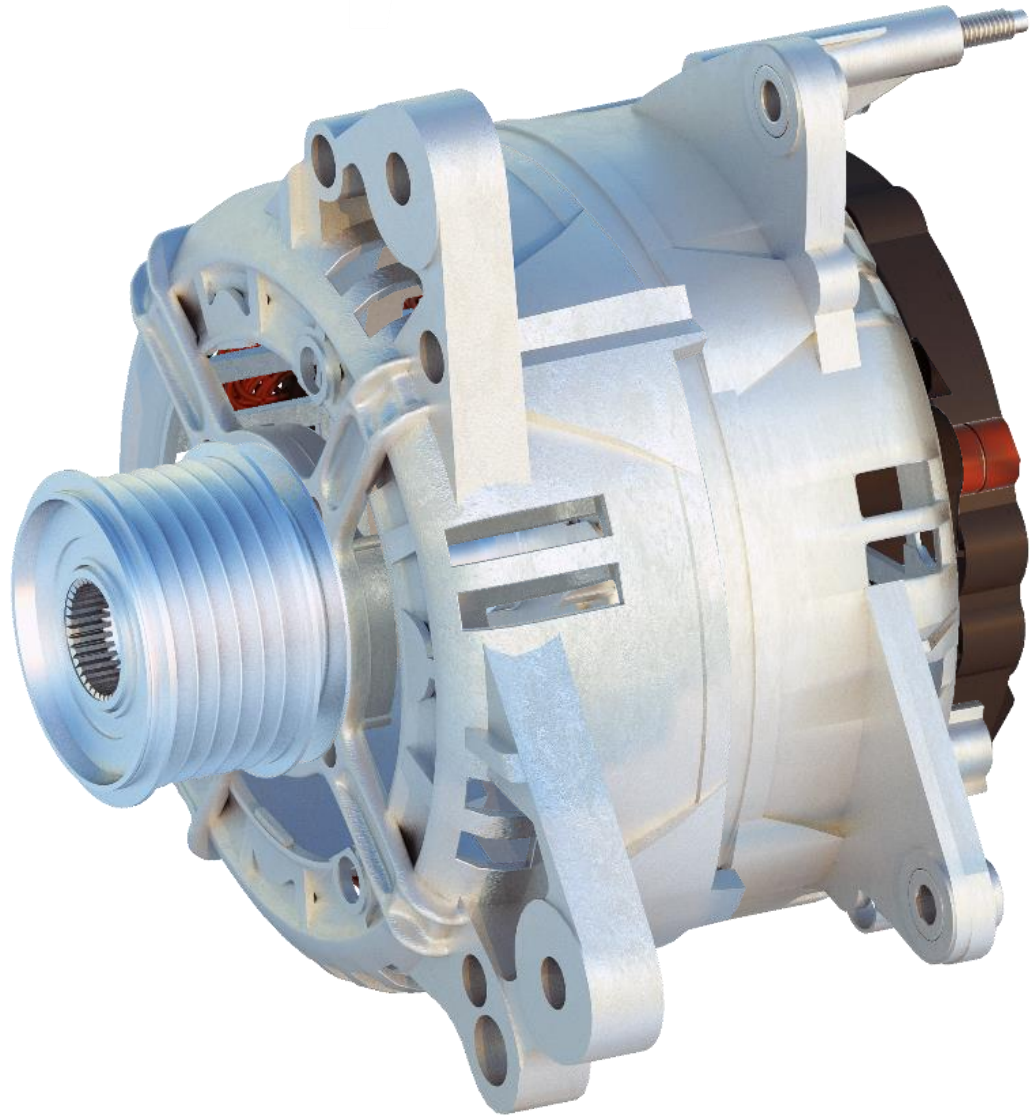

ALTERNATORI



ALTERNATORE

La AS-PL dispone di **oltre 5.000** tipi di alternatori destinati a:

- autovetture,
- camion,
- macchinari agricoli,
- natanti,
- moto,
- macchinari industriali.

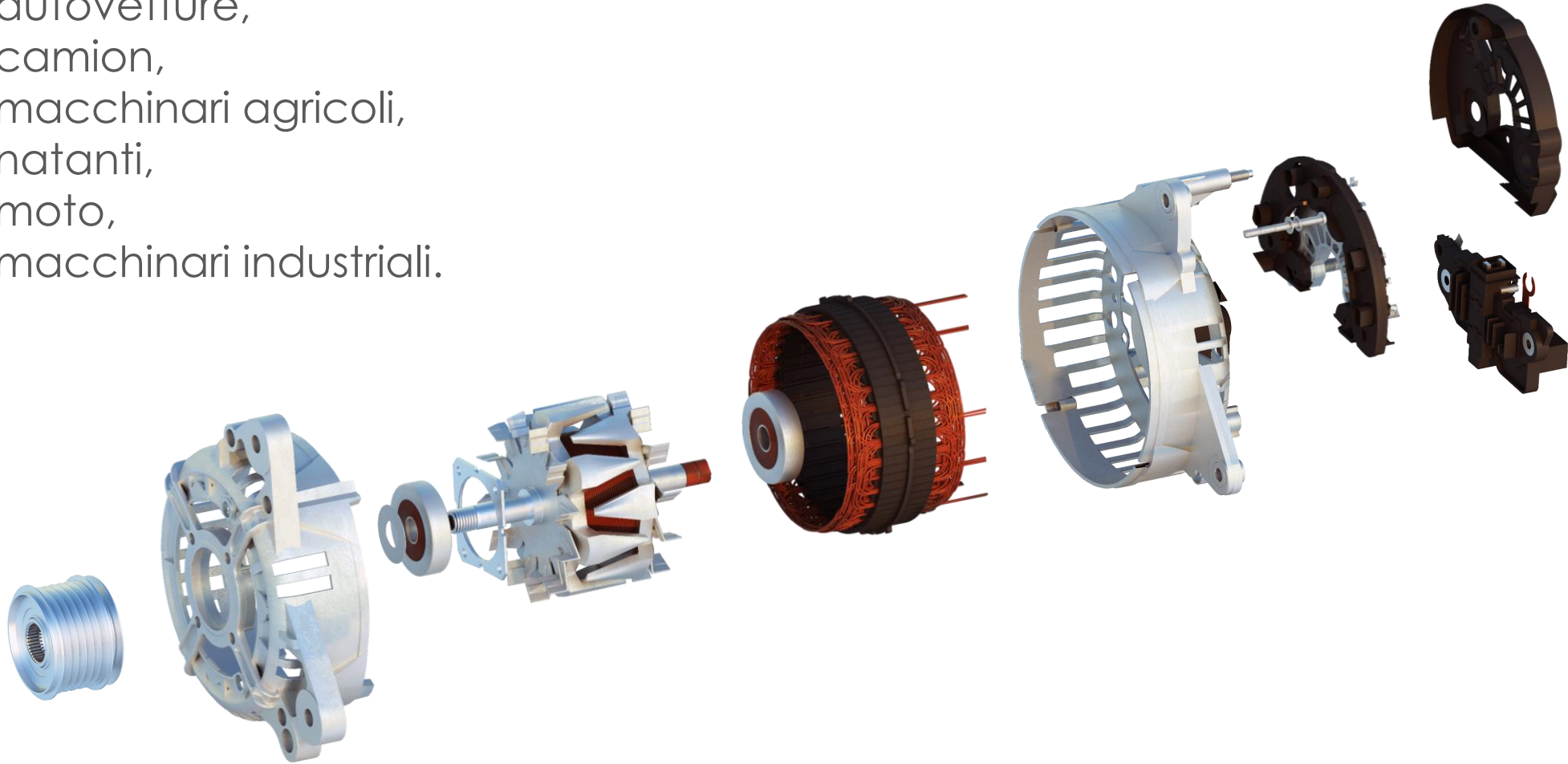

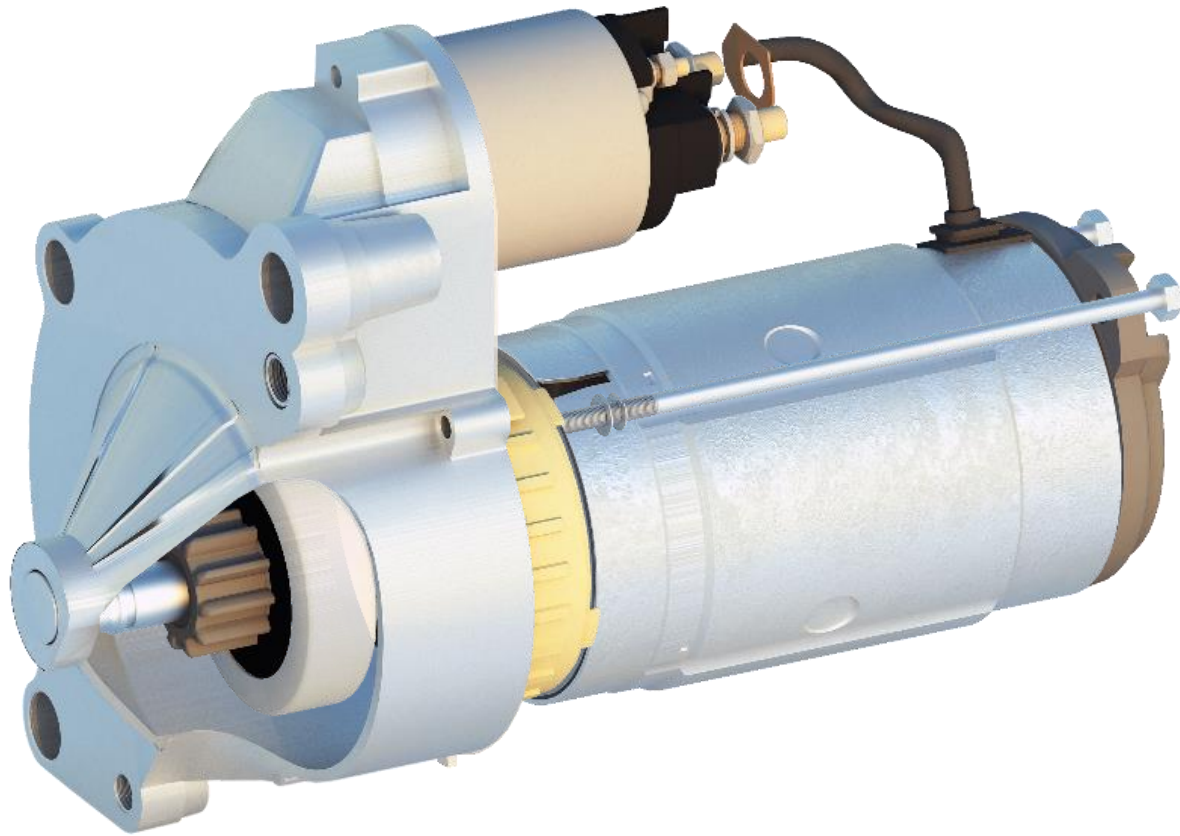

MOTORINI DI AVVIAMENTO

MOTORINO DI AVVIAMENTO

La AS-PL dispone di **oltre 4.700** tipi di motorini di avviamento destinati a:

- autovetture,
- camion,
- macchinari agricoli,
- natanti,
- moto,
- macchinari industriali.



offerta

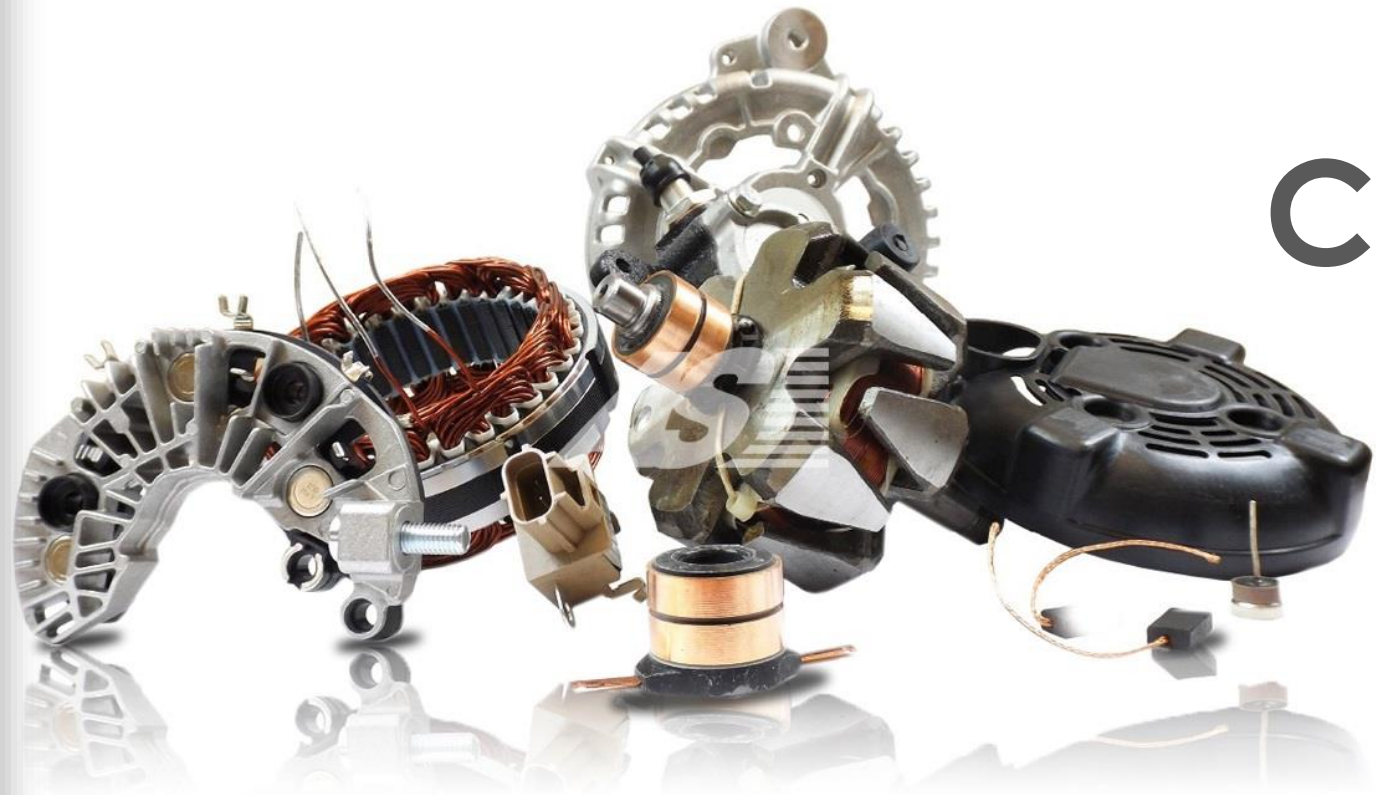

RICAMBI E COMPONENTI



offerta

RICAMBI E COMPONENTI

La AS-PL dispone di **oltre 20.000** ricambi e componenti. Si tratta ad es. di:

- ✓ parti per alternatori,
- ✓ parti per motorini di avviamento,
- ✓ cuscinetti e sigillanti,
- ✓ componenti per il sistema di accensione,
- ✓ altro (macchine e parti, guarnizioni, anelli di tenuta, anelli elastici, spazzole, ecc.).

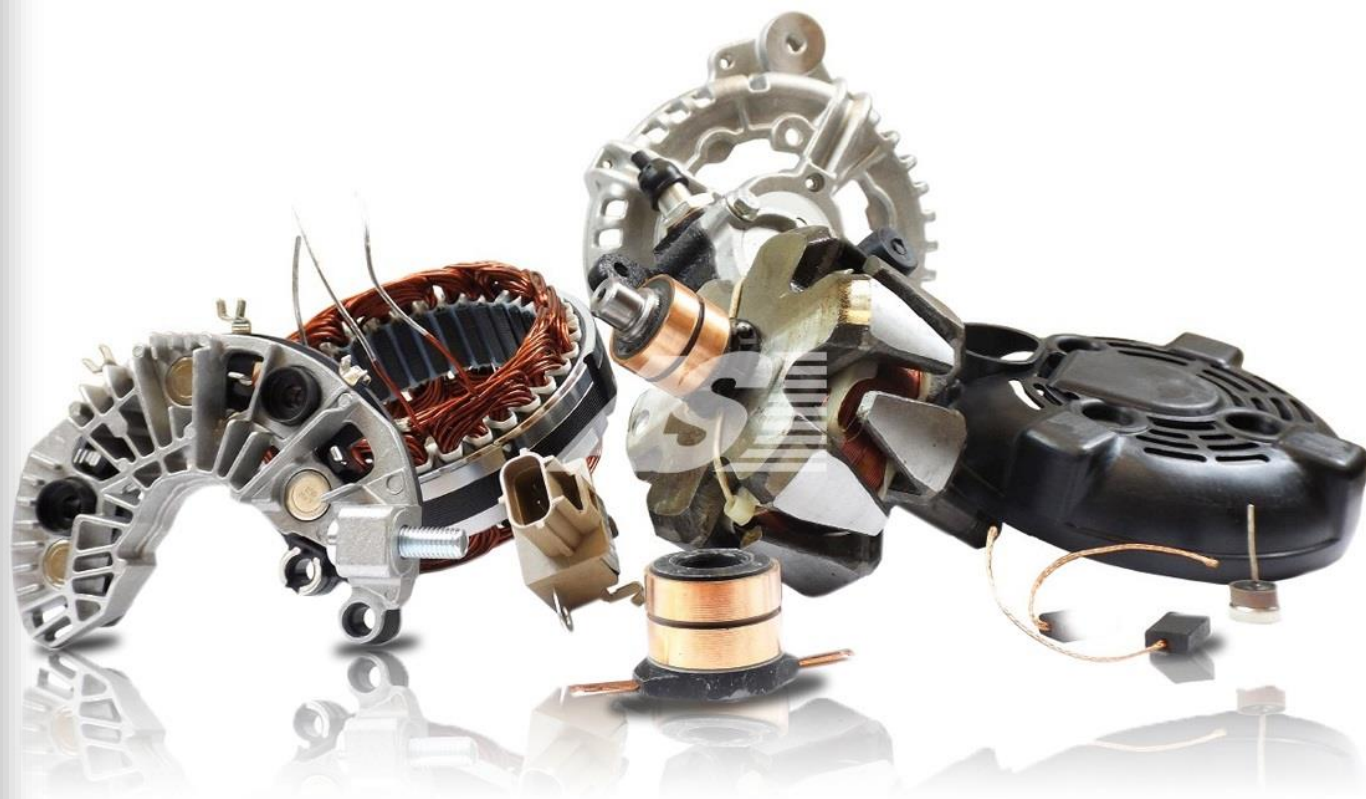



STRUMENTI DIAGNOSTICI E DI ALTRO TIPO



offerta

STRUMENTI DIAGNOSTICI E DI ALTRO TIPO



L'offerta comprende **strumenti diagnostici, macchinari** (saldatrici a punti manuali, saldatrici senza piombo ad alta potenza, granigliatrici per la pulizia dei componenti metallici) e **materiali di consumo e motori DC.**





Premium Line



Standard Line



Economy Line

LINEE DI PRODOTTI



offerta

Il **91 %** dell'offerta è costituito da prodotti del marchio proprio **AS**

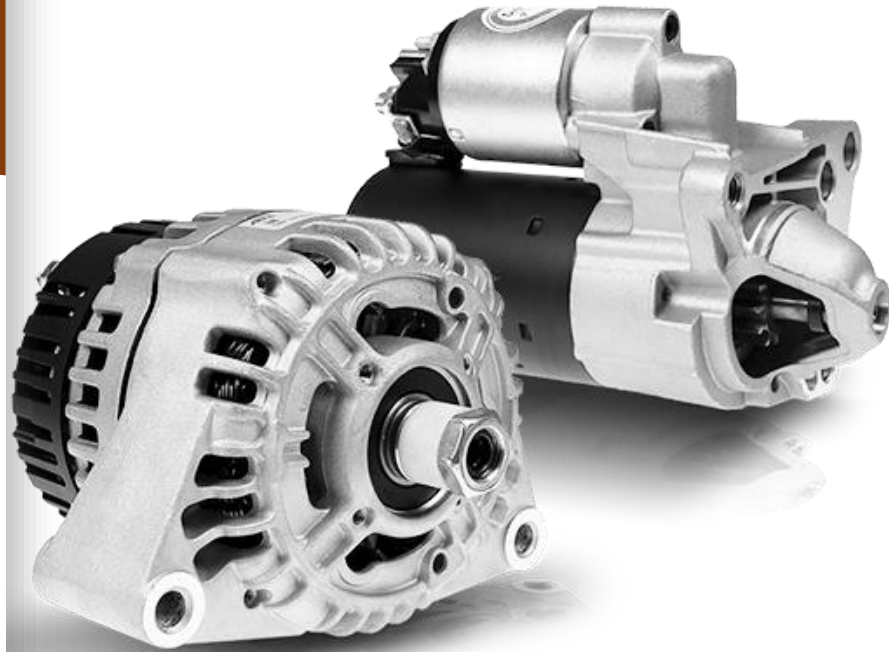

Premium Line - sono principalmente prodotti OEM di qualità mondiale e i prodotti selezionati del marchio AS.



Standard Line - è la linea che offre massima affidabilità garantita dal marchio AS.



Economy Line - è la linea dedicata a chi cerca il rapporto ottimale tra la qualità e il prezzo.



offerta

attività

rigenerazione

vantaggi

contatti

PERCHÉ SCEGLIERE I PRODOTTI RIGENERATI?

COME CERCARE

I prodotti rigenerati nella piattaforma di acquisto AS-PL vengono identificati mediante la lettera "R" alla fine del numero.

ALTERNATIVA IN TERMINI DI PREZZO

I prodotti rigenerati costituiscono un'alternativa conveniente all'acquisto di ricambi nuovi.

CERTEZZA AL 100%

I prodotti che non superano il test finale non vengono messi in vendita, vengono sottoposti ad ulteriori verifiche, per individuare e rimuovere il problema

STANDARD ELEVATI

Vigono gli stessi standard che si applicano durante l'installazione di un alternatore o motorino di avviamento nuovo in una fabbrica OEM.

SELEZIONE

Vengono rilavorati esclusivamente nuclei selezionati, che soddisfano precisi standard e requisiti.

VERIFICA METICOLOSA

Tutti i prodotti vengono smontati in parti e ciascuna di esse è soggetta ad una verifica dettagliata. I componenti inutili vengono smaltiti in modo ecologico.

USATO COME NUOVO

Tutte le parti usurate vengono sostituite con dei componenti nuovi. Inoltre elementi quali cuscinetti o spazzole vengono sempre sostituiti, indipendentemente dal loro stato.

FINITURA E VERNICIATURA

I componenti vengono sottoposti ad una serie di processi che ne consentono la rigenerazione e la protezione.

COMPLETAMENTO

Assemblaggio del prodotto con parti rigenerate e nuove. Il prodotto viene quindi sottoposto a ulteriori test.

TEST FINALE

Il processo termina con un test finale, il cui esito viene consegnato al cliente insieme al prodotto.

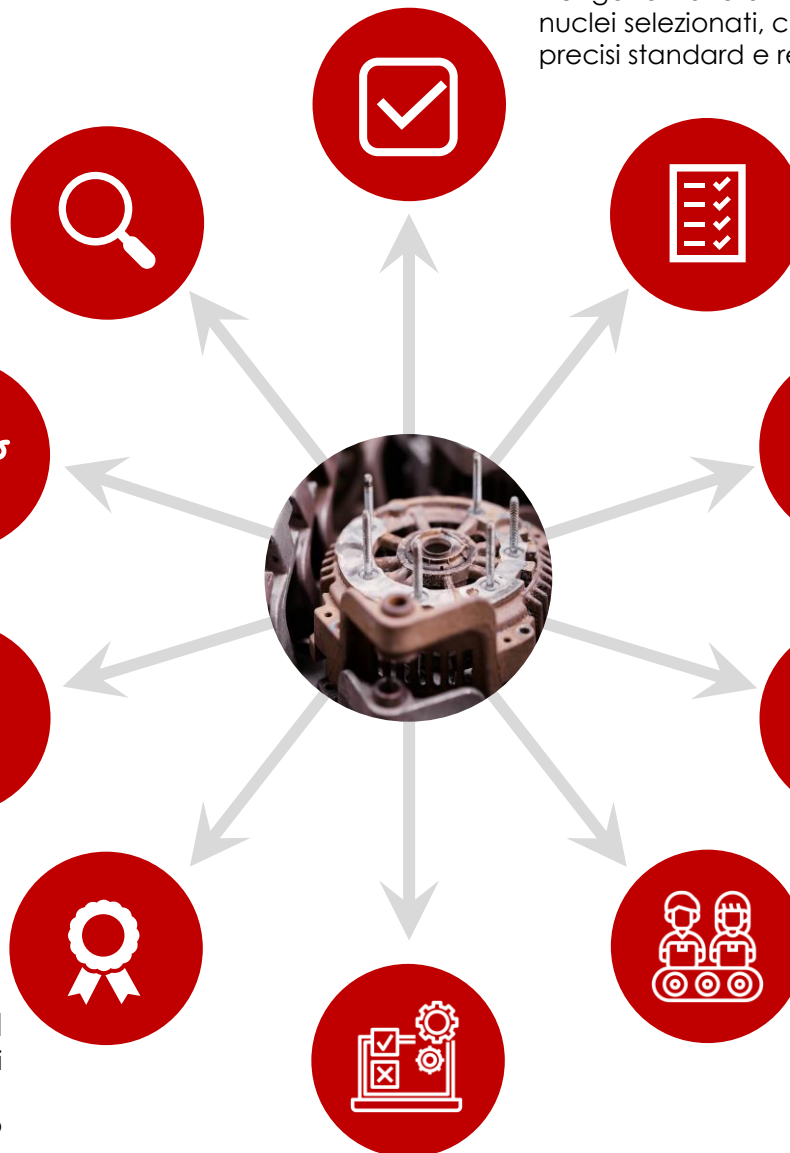

I VANTAGGI TECNICI

PRODOTTI TESTATI AL 100%

Tutti i prodotti vengono sottoposti a rigorosi test prima di giungere al cliente. Nel corso di un mese vengono eseguiti 75 mila test.

REQUISITI ELEVATISSIMI

I prodotti soddisfano requisiti elevati in termini di assemblaggio e parametri tecnici.

PARCO MACCHINE MODERNO

Lo stabilimento produttivo è dotato di macchinari professionali del marchio D&V Electronics e proprie soluzioni innovative.

RIMOZIONE DEI GUASTI

Tutti i test eseguiti meticolosamente presso la AS-PL consentono di eliminare alcuni potenziali guasti futuri.

COME PER I PRODOTTI OEM

Il prodotto rigenerato presso lo stabilimento di produzione AS-PL non differisce in termini di caratteristiche dall'equivalente OEM (Original Equipment Manufacturer).

SOLO LO 0,75% DI RECLAMI

Questo è il numero di reclami paragonato al valore di tutti i prodotti venduti in un anno.

IN UN UNICO POSTO

Tutte le procedure relative al processo di reclamo vengono gestite nel luogo di fabbricazione dei prodotti.

VERIFICA METICOLOSA

Tutti i prodotti oggetto di reclamo sono sottoposti a test dettagliati. Se il prodotto ottiene un esito negativo, il reclamo viene accolto.

MIGLIORAMENTO CONTINUO

Sulla base delle cause più comuni dei reclami accettati, adottiamo decisioni su possibili cambiamenti nel processo di produzione del prodotto o sulla correzione della sua struttura.

VANTAGGI ECONOMICI E AMBIENTALI

ALTERNATIVA CONVENIENTE

I prodotti rigenerati sono un'alternativa conveniente all'acquisto di un ricambio nuovo.

ELEVATO NUMERO DI TEST

L'elevato numero di test cui tutti i prodotti sono sottoposti consente l'eliminazione di un elevato numero di potenziali resi.

PREZZI COMPETITIVI

Tutti i processi sono ottimizzati in modo che i prodotti possano essere offerti a prezzi competitivi.

PRODOTTI PROTETTI

I prodotti prima della spedizione al cliente vengono accuratamente confezionati e adeguatamente protetti contro il danneggiamento.

OLTRE L'80% DI COMPONENTI ORIGINALI

I prodotti della linea Premium presentano in media oltre l'80% di componenti originali.

RISORSE PREZIOSE

Il metodo di esecuzione della rigenerazione presso la AS-PL consente di risparmiare preziose risorse minerarie, elettricità ed acqua.

RIDUZIONE AL MINIMO DEGLI SPRECHI

Il processo di rigenerazione sfrutta il maggior numero possibile di parti del prodotto ricondizionato, il che influisce sul loro prezzo concorrenziale.



rigenerazione

offerta

attività



Alternators, Starters & Parts



Ufficio commerciale
Tel. (+48) 58 304 12 85



sales@as-pl.com
as-pl.com



vantaggi

rigenerazione

offerta

attività